

TO.GO

Happy



BENINCA[®]

TECHNOLOGY TO OPEN

TO.GO 2A
TO.GO 4A

TO.GO 2VA
TO.GO 4VA

TO.GO 2AS
TO.GO 4AS

TO.GO 2AK
TO.GO 4AK

TO.GO 4ASE

TO.GO 2QV

HAPPY 2VA
HAPPY 4VA

HAPPY 2AK
HAPPY 4AK

PRŮVODCE PROGRAMOVÁNÍM

SHRNUTÍ

ADVANCED ROLLING-CODE (ARC) 128 BIT	2
TECHNICKÉ CHARAKTERISTIKY	2
TO.GO - MODELY A CHARAKTERISTIKY.....	3
HAPPY - MODELY A CHARAKTERISTIKY	3
PŘIJÍMAČE	4
EEPROM.....	4
UKLÁDÁNÍ VYSÍLAČŮ DO PAMĚTI	5
PŘIJÍMAČ V BOXU (ONE.2WB/ONE.2WO A PŘEDCHÁZEJÍCÍ)	5
PŘIJÍMAČE S KOLÍKEM (ONE.2WI A PŘEDCHÁZEJÍCÍ)	5
ŘÍDÍCÍ CENTRÁLY S INTEGROVANÝM RÁDIEM A TLAČÍTKEM UČENÍ	6
ŘÍDÍCÍ CENTRÁLY S INTEGROVANÝM RÁDIEM A DISPLEJEM LCD	6
POKROČILÉ FUNKCE.....	7
VOLBA TYPU KODIFIKACE (TO.GO/HAPPY VA)	7
AKTIVACE SKRYTÉHO TLAČÍTKA	7
VZDÁLENÉ UČENÍ.....	7
VZDÁLENÉ UČENÍ V PŘIJÍMAČÍCH ONE WB/WI.....	7
VZDÁLENÉ UČENÍ V PŘIJÍMAČÍCH VESTAVĚNÝCH V ŘÍDÍCÍ CENTRÁLE	8
KLONOVATELNÝ TO.GO/HAPPY AK	8
RYCHLÉ KLONOVÁNÍ.....	8
POKROČILÉ KLONOVÁNÍ.....	8
VÝMĚNA BATERIE	9

> ADVANCED ROLLING-CODE (ARC) 128 BIT

Zavedení nové kodifikace rolling -code 128 bit ARC zavádí vyšší úroveň bezpečnosti rádiového systému Benincà. Přítomnost loga ARC na balení výrobku zaručuje kompatibilitu přijímače s novým standardem.



Ukládání do paměti nových vysílačů ARC je zcela analogové a ukládání do paměti běžných vysílačů Rolling Code s kodifikací HCS*, ale je třeba mít na paměti, že:
Vysílače ARC a Rolling Code HCS nemohou být uloženy ve stejném přijímači současně, neboť tyto dvě typologie kodifikace jsou mezi sebou nekompatibilní.

První uložený vysílač stanoví typologii vysílačů pro následné používání.

Pokud je první uložený vysílač ARC, nebude možné uložit vysílače Rolling Code HCS a naopak.

Vysílače s fixním kódem mohou být použity pouze ve spojení s vysílači Rolling Code HCS s logickou (nebo dip/switch) CVAR v režimu OFF. Není možné je tedy použít ve spojení s vysílači ARC. Pokud první uložený vysílač Rolling Code je ARC, logika CVAR je nevýznamná.

Pokud chcete změnit typologii vysílačů je nutné pokračovat resetováním přijímače (jak je uvedeno v návodu zařízení).

** Za Rolling-Code HCS se považují tradiční vysílače Rolling Code Benincà běžně používané před zavedením nové kodifikace ARC.*

> TECHNICKÉ CHARAKTERISTIKY

	TO.GO 2A TO.GO 4A	TO.GO 2VA TO.GO 4VA	TO.GO 2AS TO.GO 4AS	TO.GO 2AK TO.GO 4AK	TO.GO 4ASE	TO.GO 2QV	HAPPY 2AK HAPPY 4AK	HAPPY 2VA HAPPY 4VA
Napájení	alkalická baterie 12V typu A23							
Životnost baterie	2 roky s 10 přenosy denně							
Kodifikace rádia	rolling code 128bit ARC	rolling code 128bit ARC rolling code 64bit HCS	rolling code 128bit ARC			Rolling code 64bit HCS	rolling code 128bit ARC rolling code 64bit HCS	
Frekvence přenosu	433,92 Mhz					868 Mhz	433,92 Mhz	
Teplota fungování	(-0 +50) °C							
Objem	230 m ve volném prostředí bez rušení							
Stupeň ochrany	IP40							
Rozměry	65x40x14 mm						68x40x15 mm	

> TO.GO - MODELY A CHARAKTERISTIKY



TO.GO 2A - TO.GO 4A

Vysílač rolling code 433,92MHz se 2 nebo 4 kanály s kodifikací ARC se používá výhradně s novými kompatibilními přijímači ARC.



TO.GO 2VA - TO.GO 4VA

Vysílač rolling code 433,92MHz se 2 nebo 4 kanály s kodifikací ARC nebo HCS (konfigurovatelný). Dodávaný z továrny s kodifikací ARC, může být používán s oběma typologiemi přijímačů Rolling-code Benincá.



TO.GO 2AS - TO.GO 4AS

Vysílač 433,92MHz se 2 nebo 4 kanály a kodifikací rolling code s kodifikací ARC dodávanými v balení s postupným sériovým číslem. Balení uvádí sériová čísla počáteční a konečné, pro použití s programátorem Advantouch při ukládání vysokého počtu vysílačů v jedné operaci.



TO.GO 2AK - TO.GO 4AK

Vysílač code 433,92MHz se 2 nebo 4 kanály. Klonovatelná verze umožňuje realizaci duplikátu vysílače fixního kódu již uloženého nebo může být použit jako běžný vysílač s kodifikací ARC.



TO.GO 4ASE

Vysílač rolling code 433,92MHz se 4 kanály s kodifikací ARC a speciálním zacházením soft-touch, který ho činí pružným na dotek a odolný proti poškrábání, umožňuje tak jeho delší životnost. K výhradnímu použití s novými kompatibilními přijímači ARC.



TO.GO 2QV

Vysílač rolling code 868MHz se 2 kanály s kodifikací HCS.

> HAPPY - MODELY A CHARAKTERISTIKY



HAPPY 2VA - HAPPY 4VA

Vysílač rolling code 433,92MHz se 2 nebo 4 kanály s kodifikací ARC nebo HCS (konfigurovatelný). Dodávaný z továrny s kodifikací ARC, může být používán s oběma typologiemi přijímačů Rolling-code Benincá.



HAPPY 2AK - HAPPY 4AK

Vysílač code 433,92MHz se 2 nebo 4 kanály. Klonovatelná verze umožňuje realizaci duplikátu vysílače fixního kódu již uloženého nebo může být použit jako běžný vysílač s kodifikací ARC.

> PŘIJÍMAČE

Kompatibilní přijímače s novými vysílači TO.GO ARC mohou být 4 různých typologií:



Vnější přijímač v boxu, který se aplikuje dovnitř centrálního krytu pro centrály bez integrovaného přijímače.

Tento typ přijímačů je vybaven svorkovnicí pro zapojení k napájení, k radiové anténě a ke dvěma konfigurovatelným výstupům. Vzhledem k tomu, že je zařízení autonomní může být použito pro jakýkoli typ aplikace, která vyžaduje rádiovou kontrolu.

V tomto návodu se odkazujeme na model ONE2WB (kód artiklu 9673103), dvoukanálový přijímač, který spravuje kodifikace ARC, HCS a programovatelný kód

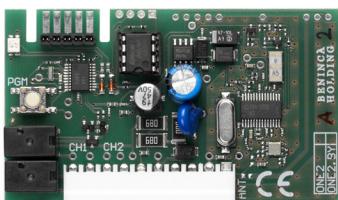

Přijímač s kolíkem pro řídicí centrály vybavené rychlým konektorem molex.

Tento typ přijímačů se po vložení do konektoru centrály chová jako integrovaný přijímač, přijímá napájení a signál antény centrály a kanály komutace jsou řízeny centrálou. Programování se uskutečňuje pomocí tlačítka a signalizační kontrolky led přítomné na přijímači.

V tomto návodu se odkazujeme na model ONE2WI (kód artiklu 9673102), dvoukanálový přijímač, který spravuje kodifikace ARC, HCS a programovatelný kód



Integrovaný přijímač v řídicí centrále s programováním pomocí tlačítek a trimmer/dip-switches.

V tomto typu centrály je přítomné tlačítko pro programování a signalizační kontrolka LED, která umožňuje programování funkcí integrovaného přijímačského zařízení.

V tomto návodu se odkazujeme na model CPJ3, vestavěné centrály elektropřevodovek JM.3, procedura je nicméně analogická té, použité u jiných modelů centrály s integrovaným přijímačem.

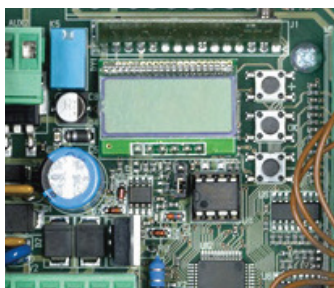

Integrovaný přijímač v řídicí centrále s programováním pomocí displeje LCD.

V tomto typu centrály je vždy přítomné menu rádio, pomocí kterého je možné provést veškeré operace programování integrovaného přijímače. Menu rádio dále umožňuje řízení pokročilých funkcí pro každé zařízení.

V tomto návodu se odkazujeme na model BRAINY, procedura je nicméně analogická té, použité u jiných modelů centrály s displejem LCD.

> EEPROM

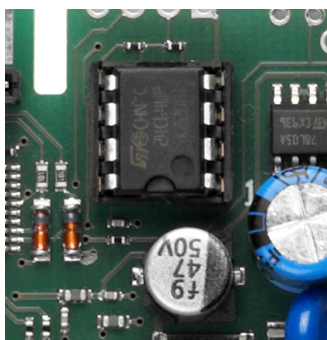

Je důležité vědět, že většina přijímačů Benincà ukládá kódy vysílačů do speciální vyjímatelné paměti (EEPROM).

Na obrázku po straně vidíte paměť EEPROM instalovanou v centrále, v návodu dodávaném spolu se zařízením je vždy uvedena poloha paměti EEPROM.

V případě výměny centrály nebo přijímačského zařízení, můžete vyjmout paměť EEPROM ze staré karty a instalovat ji do nové (pokud zařízení jsou stejného modelu).

Tímto způsobem se vyhnete tomu, abyste museli znovu ukládat do paměti všechny vysílače. Funkce je velmi užitečná obzvláště v případě přijímačského zařízení používaného mnoha uživateli (společností vlastníků, rezidence, komunity).

Kromě toho existuje speciální verze paměti EEPROM s vysokým objemem (art MEM 2048) schopná uložit vysoký počet vysílačů (2048), překračuje tak meze standardní paměti EEPROM (běžně 64 kódů).

> UKLÁDÁNÍ VYSÍLAČŮ DO PAMĚTI

> PŘIJÍMAČ V BOXU (ONE.2WB/ONE.2WO A PŘEDCHÁZEJÍCÍ)

Zapojte anténu příslušného vstupu, použijte výhradně kabel RG58, tedy napojte zařízení k napájení v souladu s instrukcemi návodu.

Přijímače v boxu disponují běžně dvěma vysílacími kanály (CH1 a CH2), pro identifikaci kanálu, na kterém se provádí programování, je používána barva kontrolky LED:

Kanál CH 1 je spojený s ČERVENOU barvou

Kanál CH 2 je spojený se ZELENOU barvou

Pro uložení vysílače do paměti postupujte následovně:

- Stiskněte tlačítko Program, použijte svorku až do rozsvícení červené kontrolky led.
- Do 5 sekund stiskněte tlačítko vysílače, který má být spojený s kanálem 1.
- Do následujících 5 sekund je možné uložit nový vysílač na kanálu 1.
- Pro spojení kanálu 2 stiskněte 2 tlačítko Program na zařízení, dokud se nerozsvítí zelená kontrolka led.
- Do 5 sekund stiskněte tlačítko vysílače, který má být spojený s kanálem 2.
- Do následujících 5 sekund je možné uložit nový vysílač na kanálu 2.

Přijímače v boxu dále umožňují konfiguraci jiných funkcí, jako například nastavení doby přepínání nebo konfiguraci režimu přepínání výstupu (monostabilní/bistabilní). Pro další informace konzultujte návod dodávaný se zařízením.

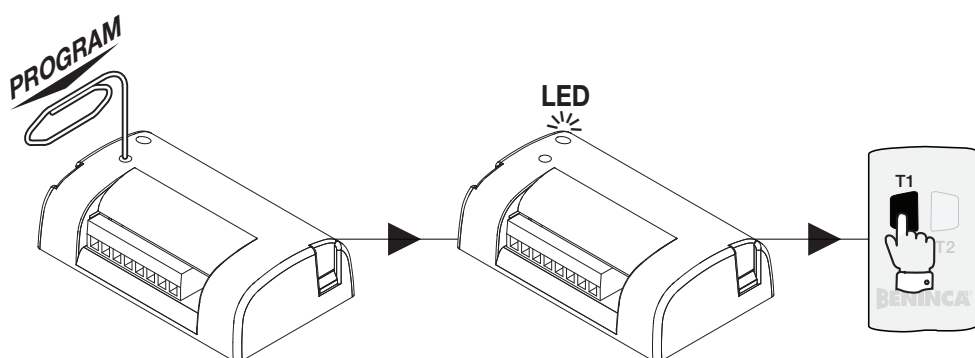

> PŘIJÍMAČE S KOLÍKEM (ONE.2WI A PŘEDCHÁZEJÍCÍ)

Vložte přijímač s kolíkem do konektoru moxlex přítomného v řídicí centrále.

Konektor typu moxlex má směr vkládání, který musí být respektován.

Centrála musí být napájena, anténa musí být zapojena k příslušným svorkám, výhradně s použitím kabelu RG58.

Přijímače s kolíkem disponují běžně dvěma vysílacími kanály (CH1 a CH2), pro identifikaci kanálu, na kterém se provádí programování, je používána barva kontrolky LED:

Kanál CH 1 je spojený s ČERVENOU barvou

Kanál CH 2 je spojený se ZELENOU barvou

Pro uložení vysílače do paměti postupujte následovně:

- Stiskněte tlačítko Program, až do rozsvícení červené kontrolky led.
- Do 5 sekund stiskněte tlačítko vysílače, který má být spojený s kanálem 1.
- Do následujících 5 sekund je možné uložit nový vysílač na kanálu 1.
- Pro spojení kanálu 2 stiskněte 2 tlačítko Program na zařízení, dokud se nerozsvítí zelená kontrolka led.
- Do 5 sekund stiskněte tlačítko vysílače, který má být spojený s kanálem 2.
- Do následujících 5 sekund je možné uložit nový vysílač na kanálu 2.

Přijímače s kolíkem dále umožňují konfiguraci jiných funkcí, jako například nastavení doby přepínání nebo konfiguraci režimu přepínání výstupu (monostabilní/bistabilní). Pro další informace konzultujte návod dodávaný se zařízením.

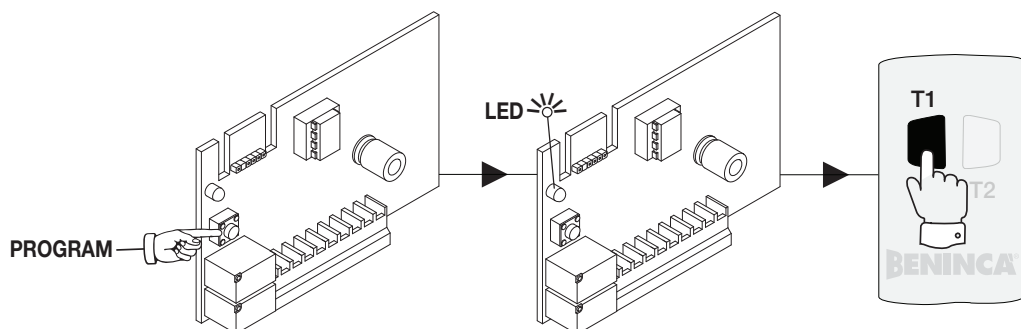

> ŘÍDÍCÍ CENTRÁLY S INTEGROVANÝM RÁDIEM A TLAČÍTKEM UČENÍ

V tomto typu centrál je přítomné tlačítko programování a signalizační kontrolka LED, která umožňuje programování funkcí integrovaného přijímacího zařízení.

Centrála musí být napájena, anténa musí být zapojena k příslušným vstupům, výhradně s použitím kabelu RG58.

Název tlačítka a kontrolky LED mohou být různé v závislosti na typu centrál, v příkladu, který dále uvádíme, se odkazujeme na centrálu CP.J3:

- Stiskněte 1krát tlačítko PGM po dobu 1 s, kontrolka LED DL1 začne přerušovaně svítit s pauzou 1 s, to udává, že přijímací zařízení očekává kód vysílače.
- Do 10 sekund stiskněte tlačítko vysílače, který chcete uložit pomocí funkce P.P., po uložení do paměti přijímač automaticky ukončí funkci programování.
- Do 10 sekund od uložení do paměti je možné uložit další vysílače.
- Některé centrály používají kontrolku LED nebo světlo pro potvrzení uložení.
- Pro ukončení programování bez uložení vysílače vyčkejte 10 sekund.

Některé centrály mohou disponovat zvláštními funkcemi (otevření průchodu, podle rádiového kanálu), pro bližší informace konzultujte návod k zařízení.

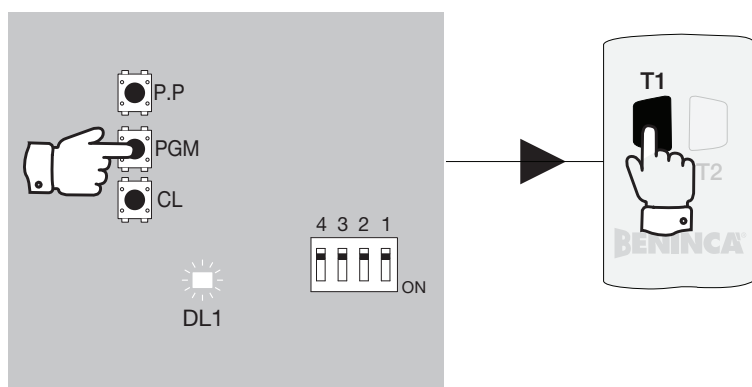

> ŘÍDÍCÍ CENTRÁLY S INTEGROVANÝM RÁDIEM A DISPLEJEM LCD

V tomto typu centrál je přítomné menu rádio, pomocí kterého je možné provést veškeré operace programování integrovaného přijímače.

Centrála musí být napájena, anténa musí být zapojena k příslušným vstupům, výhradně s použitím kabelu RG58.

Stiskněte tlačítko <OK>, displej LCD se rozsvítí a uvede se do prvního disponibilního menu (obvykle „Parametry“ PAR).

- Pomocí tlačítka <+> nebo <-> se přesuňte do menu „RADI“ (RÁDIO).
- Stiskněte tlačítko <OK>, displej ukazuje první disponibilní funkci v menu (běžně funkci PP).
- Pomocí tlačítka <+> nebo <-> zvolte funkci „PP“.
- Stiskněte tlačítko <OK>, displej zobrazí nápis „PUSH“, který udává vyčkávání tlačítka a vyžaduje stisknutí tlačítka vysílače, který chcete připojit.
- Po dokončení operace se na displeji objeví nápis „OK“.

Menu rádio dále disponuje dalšími specifickými funkcemi pro typologii centrál (otevření průchodu, druhý kanál rádio, otevře/zavře odděleně), konzultujte tedy instrukce dodávané spolu se zařízením.

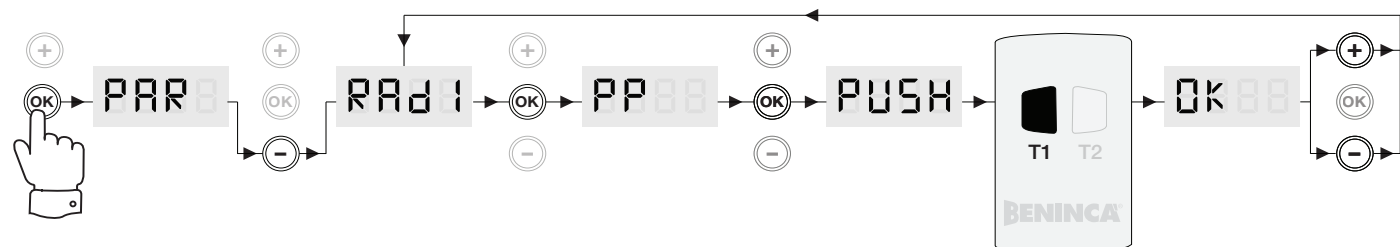

> POKROČILÉ FUNKCE

> VOLBA TYPU KODIFIKACE (TO.GO/HAPPY VA)

Vysílače série VA mohou operovat jak v režimu HCS, tak v režimu ARC.

To umožní použít vysílače i na soustavách vybavených přijímači HCS.

Vysílač je dodáván z továrny s kodifikací ARC.

Pro změnu typu kodifikace stiskněte současně po dobu 20 sekund tlačítka T1 a T2.

Po několika sekundách kontrolka LED začne přerušovaně svítit, ukazuje režim, který se aktivuje:

2 bliknutí pauza 1 sekunda, vysílač bude konfigurován jako **HCS**

3 bliknutí pauza 1 sekunda, vysílač bude konfigurován jako **ARC**

když se kontrolka led rozsvítí s fixním světlem, vysílač změnil režim.

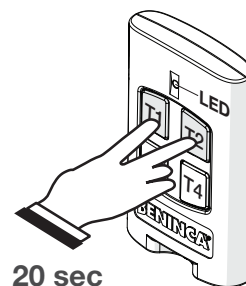

20 sec

> AKTIVACE SKRYTÉHO TLAČÍTKA

Některé pokročilé funkce vyžadují stisknutí „Skrytého tlačítka“.

V tradičních vysílačích je skryté tlačítko vnitřním tlačítkem v obalu, které musí být stisknuté pomocí sponky nebo železným drátem.

V nových vysílačích TO.GO ARC funkce „Skryté tlačítko“ se získá současným stisknutím tlačítek T1 a T2 po dobu alespoň 3 sekund.

Když kontrolka led přerušovaně svítí, znamená to, že kód „Skryté tlačítko“ byl přenesen.

Pozor: Pokud kontrolka led přerušovaně svítí před uplynutím 3 sekund, znamená to, že stisknutí tlačítek nebylo současné a nebyl odeslán kód „Skryté tlačítko“

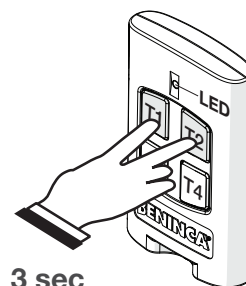

3 sec

> VZDÁLENÉ UČENÍ

Vzdálené učení umožňuje uložení nového vysílače v přijímači, pokud disponujete již uloženým vysílačem, bez nutnosti přístupu k přijímací stanici.

Dosáhnete tedy rychle nového vysílače analogického tomu původně uloženému.

Je nutné **pracovat v rádiu příjmu** přijímací stanice.

Procedura se liší podle použitého zařízení, je možné ji nicméně shrnout do dvou režimů:

Vzdálené učení v přijímačích One WB/WI

Postupujte následovně:

- Stiskněte skryté tlačítko uloženého vysílače, čili současnou kombinaci tlačítek T1 a T2 po dobu 3 sekund (červená kontrolka led vysílače začne přerušovaně svítit)
- Do 5 s stiskněte tlačítko již uloženého vysílače odpovídajícího kanálu, který má být přiřazen novému vysílači.
- Do 5 s stiskněte tlačítko nového vysílače, který má být spojen se zvoleným kanálem.
- Přijímací stanice opustí programování, zkontrolujte správné fungování nového uloženého vysílače.

Procedura může být shrnuta následujícím způsobem:

- Skryté tlačítko vysílače již operativní (T1+T2 po dobu 3 s)
- Již operativní tlačítko vysílače s funkcí, která má být duplikována (do 5 s)
- Tlačítko nového vysílače (5 s)

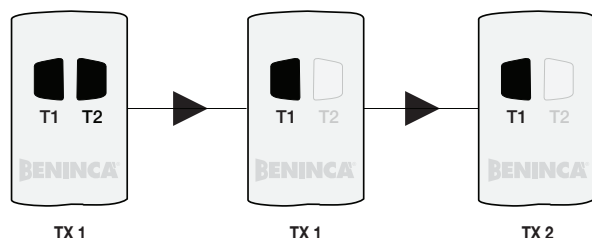

Poznámky:

Vzdálené učení je možné pouze s vysílačem ARC a HCS, není možné s vysílači s programovatelným kódem.

Vzdálené učení v přijímačích vestavěných v řídicí centrále

Postupujte následovně:

- Stisknete skryté tlačítko uloženého vysílače (červená kontrolka led vysílače začne přerušovaně svítit)
- Do 5 s stisknete tlačítko již uloženého vysílače odpovídajícího kanálu, který má být přiřazen novému vysílači.
- Stisknete skryté tlačítko vysílače, který má být uložen (červená kontrolka led vysílače začne přerušovaně svítit)
- Do 5 s stisknete tlačítko nového vysílače, který má být spojen se zvoleným kanálem.
- Přijímající stanice opustí programování, zkontrolujte správné fungování nového uloženého vysílače.

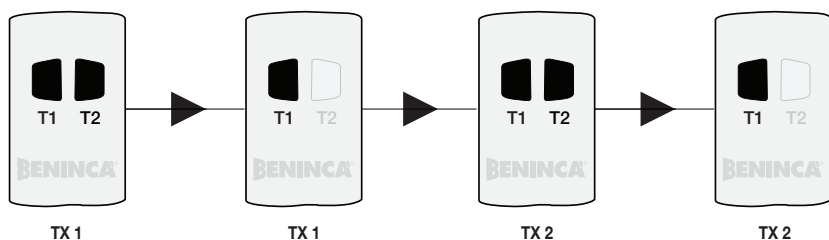

Procedura může být shrnuta následujícím způsobem:

- Skryté tlačítko vysílače již operativní (T1+T2 po dobu 3 s)
- Již operativní tlačítko vysílače s funkcí, která má být duplikována (do 5 s)
- Skryté tlačítko nového vysílače (T1+T2 po dobu 3 s)
- Tlačítko nového vysílače (5 s)

Poznámky:

Některé centrály signalizují různé fáze učení používají zdvořilostní světlo nebo přerušované světlo.

Vzdálené učení je možné pouze s vysílačem ARC a HCS, není možné s vysílači s programovatelným kódem.

Z bezpečnostních důvodů je zabráněno vzdálenému učení během fázi otevření/uzavření motoru.

V některých případech musí být procedura provedena s dvířky zcela otevřenými, konzultujte návod zařízení.

> KLONOVATELNÝ TO.GO/HAPPY AK

Vysílače série AK umožňují naprogramování se stejným kódem jako programovatelný vysílač série K nebo P, již uložený v paměti soustavy nebo vyměnit větší část vysílačů s fixním kódem přítomných na trhu jednoduchou a rychlou procedurou bez nutnosti zapnout vysílač a otevřít dálkové ovládání.

Významnou novinkou zavedenou v těchto nových verzích AK je implementace dvojité kodifikace, ARC nebo fixní: to umožní použití vysílače jako běžného klonovatelného vysílače, nebo jako skutečného pravého vysílače ARC s variabilním kódem. Dálkové ovládání AK totiž pokud není použito ke klonování dálkového ovládání s fixním kódem, v režimu default vysílá kód s kodifikací Advanced Rolling Code. Jediný způsob, jak ho přimět vysílat s fixním kódem je naprogramovat jej z TO.GOWP na TO.GOWK.

Rychlé klonování

V rychlém klonování se dosáhne vysílače, který replikuje přesně každý jednotlivý kanál původního vysílače do nového AK, doporučuje se použít 2AK pro klonování původního dvojitého kanálu a 4AK pro klonování kvadrikanálu.

Postupujte následovně:

- 1) stisknete a udržíte stisknuté tlačítko T1 nového vysílače AK. Když stisknete tlačítko T1, kontrolka led se rozsvítí nepřetržitým světlem, po 5 sekundách začne rychle přerušovaně svítit, po 15 sekundách rychle přerušovaně svítí.
- 2) po uplynutí asi 15 s, umístěte původní vysílač TO.GO/HAPPY blízko nového vysílače, jak je ukázáno na obrázku a udržte stisknuté tlačítko T1 nového dálkového ovládání, stisknete jakékoli tlačítko původního dálkového ovládání.
- 3) pokud se procedura zdařila, kontrolka led nového vysílače AK zhasne. Uvolněte všechna stisknutá tlačítka. Všechny kanály původního TO.GO jsou replikovány na AK.

Poznámka: Pro oba ovladače používejte nabitě baterie.

Pokud po 15 s se červená kontrolka led nového vysílače nevyplula, uvolněte tlačítka dálkových ovládání a po uplynutí 1 minuty opakujte operace od čísla 1, věnujte pozornost umístění původního vysílače, jak je uvedeno na obrázku.

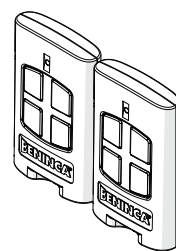

Pokročilé klonování

V pokročilém klonování je možné zvolit, jaký kanál původního vysílače bude replikován na AK.

Například je možné replikovat kanál 3 starého vysílače na kanál 1 AK, což není umožněno v rychlém klonování.

Postupujte následovně:

- 1) na novém AK stisknete a udržte stisknuté tlačítko, které chcete, aby replikovalo funkci originálu. Když stisknete tlačítko, kontrolka led se rozsvítí nepřetržitým světlem, po 5 sekundách začne rychle přerušovaně svítit.
- 2) po uplynutí 5 s, umístěte původní vysílač TO.GO/HAPPY blízko nového vysílače, jak je ukázáno na obrázku a udržte stisknuté tlačítko nového dálkového ovládání, stisknete tlačítko původního dálkového ovládání, jehož kód chcete kopírovat.
- 3) pokud se procedura zdařila, kontrolka led nového vysílače AK zhasne. Uvolněte všechna stisknutá tlačítka. Zvolený kanál v původním TO.GO/HAPPY je nyní replikován v novém AK.

Poznámka: Pro oba ovladače používejte nabitě baterie.

Pokud po 30 s se kontrolka led vypne, uvolněte tlačítka dálkových ovládání a opakujte operace od čísla 1, věnujte pozornost umístění původního vysílače, jak je uvedeno na obrázku.

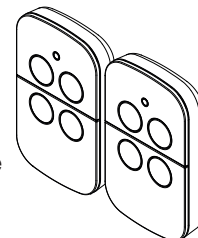

➤ VÝMĚNA BATERIE

Pokud při běžném fungování stisknutím jakéhokoli tlačítka kontrolka LED přerušovaně svítí, znamená to, že baterie se vybíjí a musí být vyměněna.

Pro výměnu baterie otevřete kryt pomocí šroubováku viz obrázek, lehce stiskněte obě štěrbiny spojení.

Vyměňte baterii, dodržujte polaritu, symbol + je uveden v tištěném okruhu.

TO.GO

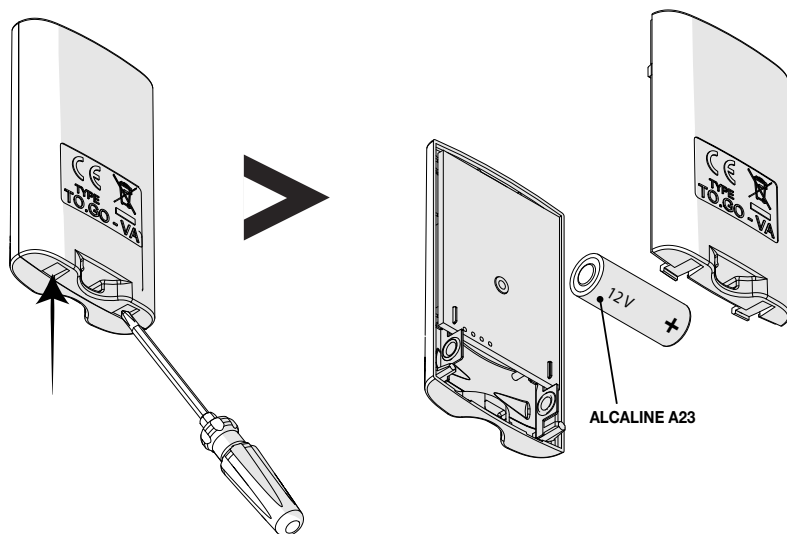

HAPPY

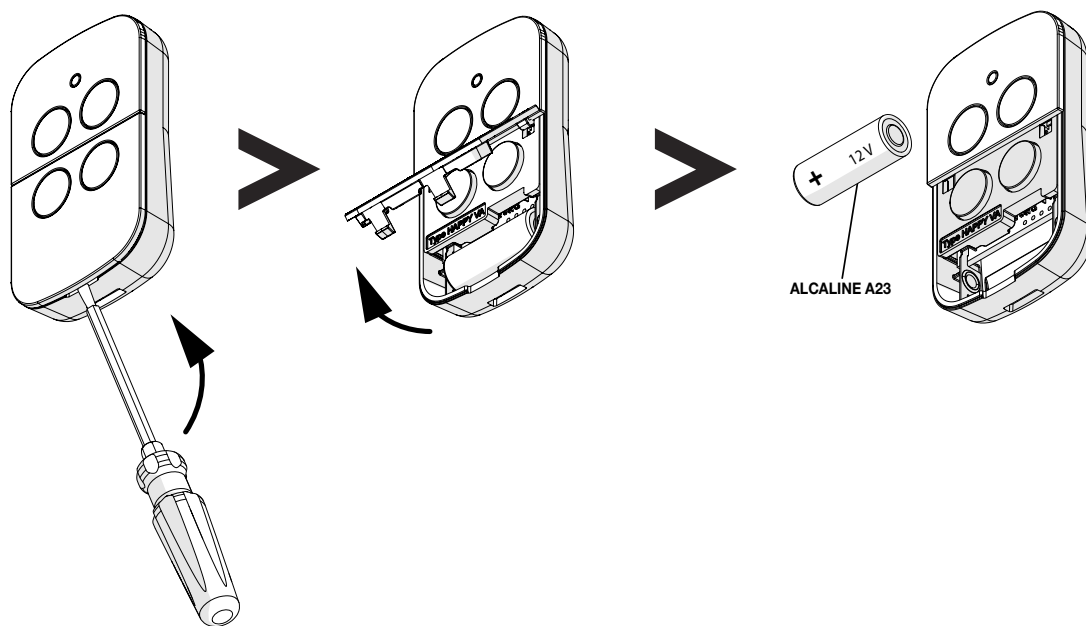

POZOR!:

Baterie jsou speciálními odpady, pro jejich likvidaci dodržujte platné předpisy v této oblasti.

BENINCA[®]
TECHNOLOGY TO OPEN

AUTOMATISMI BENINCÀ SpA - Via Capitello, 45 - 36066 Sandrigo (VI) ITALY - Tel. 0444 751030 r.a. - Fax 0444 759728

www.beninca.com - sales@beninca.it
